

# dji MIC MINI

## Guide d'utilisateur

v1.0 2024.11

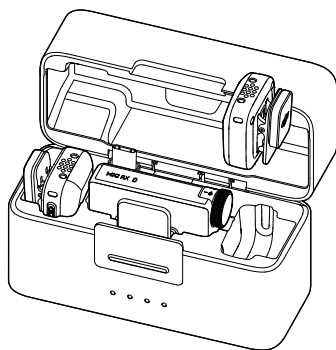



Ce document est la propriété de DJI, tous droits réservés. Sauf autorisation contraire de DJI, aucune partie du présent document ne peut être utilisée ou faire l'objet d'une licence d'utilisation par d'autres personnes par le biais de la reproduction, du transfert ou de la vente dudit document. Les utilisateurs doivent uniquement se référer à ce document et à son contenu en qualité d'instructions pour l'utilisation des produits DJI. Le document ne doit pas être utilisé à d'autres fins.

### Recherche des mots clés

Recherchez des mots-clés, tels que Batterie ou Installer, pour trouver une rubrique. Si vous utilisez Adobe Acrobat Reader pour lire ce document, appuyez sur Ctrl+F sous Windows ou sur Command+F sous Mac pour lancer une recherche.

### Sélectionnez une rubrique

Affichez la liste complète des rubriques dans la table des matières. Cliquez sur une rubrique pour accéder à cette section.

### Impression de ce document

Ce document prend en charge l'impression de haute résolution.

# Utilisation de ce guide

## Légende

 Important

 Conseils et astuces

 Référence

## À lire avant utilisation

DJI™ met à votre disposition des tutoriels vidéo et les documents suivants :

1. *Consignes de sécurité*
2. *Guide de démarrage rapide*
3. *Guide d'utilisateur*

Il est recommandé de regarder tous les tutoriels vidéo et de lire les *Consignes de sécurité* avant la première utilisation. Avant la première utilisation, consultez le *Guide de démarrage rapide* et le présent *Guide d'utilisateur* pour de plus amples informations.

# Table des matières







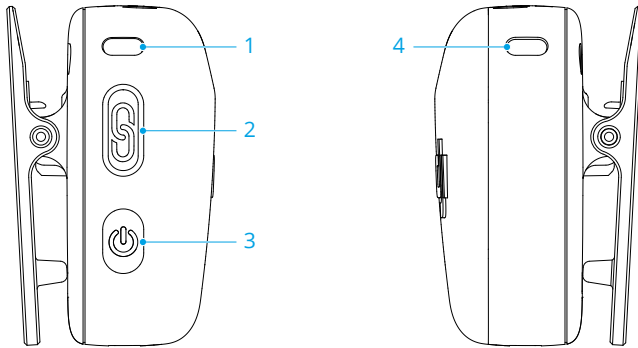





<b>Utilisation de ce guide</b>	<b>3</b>
Légende	3
À lire avant utilisation	3
<b>1 Présentation du produit</b>	<b>5</b>
1.1 Transmetteur	5
1.2 Récepteur	6
1.3 Boîtier de recharge	8
<b>2 Utilisation du produit</b>	<b>10</b>
2.1 Charge	10
Charge avec le boîtier de recharge	10
Charge avec la station de recharge	10
2.2 Installation du pare-vent	11
2.3 Port du transmetteur	11
2.4 Appairage du transmetteur et du récepteur	12
Appairage via le boîtier de recharge	12
Appairage manuel	12
2.5 Utilisation avec un téléphone	12
2.6 Utilisation avec une caméra	13
2.7 Utilisation avec un ordinateur	14
2.8 Transmetteur directement connecté aux appareils de prise de vue	14
Connexion à un téléphone	15
Connexion aux appareils de prise de vue DJI	15
<b>3 Mise à jour du firmware et réglage des paramètres</b>	<b>16</b>
3.1 Connexion à l'application DJI Mimo	16
Connexion via l'adaptateur	16
Connexion via Bluetooth	16
3.2 Mise à jour du firmware	17
3.3 Réglage des paramètres	17
<b>4 Annexe</b>	<b>18</b>
4.1 Caractéristiques techniques	18
4.2 Informations sur les services après-vente	18

# 1 Présentation du produit

## 1.1 Transmetteur



### 1. LED d'état du système

Niveau de batterie		
 —	Rouge fixe	0 à 10 %
 —	Vert/bleu fixe*	> 10 %
État de la liaison avec le récepteur		
 —	Vert fixe	Appairé au récepteur
 .....	Clignote lentement en vert	Non appairé au récepteur
 .....	Bleu et vert clignotant en alternance	Appairage
État de la liaison Bluetooth		
 —	Bleu fixe	Appairé avec un appareil Bluetooth
 .....	Clignote lentement en bleu	Aucun appareil Bluetooth appairé
 .....	Bleu et vert clignotant en alternance	Appairage
Niveau de batterie pendant la charge*		
 .....	Clignote lentement en vert/bleu	0 à 25 %
 × 2 .....	Clignote deux fois en vert/bleu	26 à 50 %
 × 3 .....	Clignote trois fois en vert/bleu	51 à 75 %
 × 4 .....	Clignote quatre fois en vert/bleu	76 à 100 %

🟢	Éteint	Entièrement rechargée
Mise à jour du firmware		
☀️ —	Jaune fixe	Mise à jour du firmware en cours

\* La couleur du voyant dépend du mode de fonctionnement. Prenons le voyant vert comme exemple.

## 2. Bouton d'appairage

Maintenez le bouton enfoncé pendant deux secondes pour démarrer l'appairage. Après avoir connecté le microphone à l'appareil de prise de vue DJI, appuyez pour démarrer ou arrêter l'enregistrement de vidéos.

## 3. Bouton d'alimentation

Maintenez le bouton enfoncé pendant deux secondes pour allumer ou éteindre l'appareil. Appuyez pour activer ou désactiver la suppression du bruit.

## 4. LED de suppression du bruit

Jaune fixe : Suppression du bruit activée

LED éteinte : Suppression du bruit désactivée

## 1.2 Récepteur

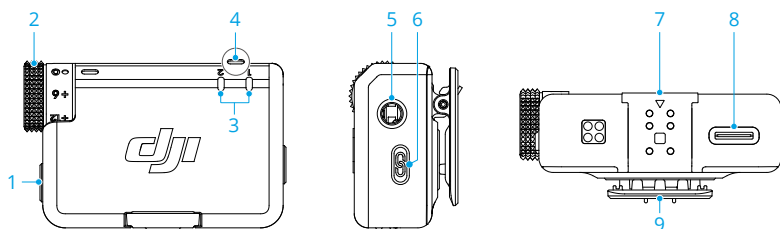





## 1. Bouton d'alimentation

Maintenez le bouton enfoncé pendant deux secondes pour allumer ou éteindre l'appareil.













## 2. Molette

Faites tourner pour régler le gain du récepteur.

## 3. LED d'état du transmetteur

Niveau de batterie		
 —	Rouge fixe	0 à 10 %
 —	Vert fixe	> 10 %
État		
	Éteint	Non appairé au récepteur
 .....	Clignote rapidement en vert	Appairage
 —	Jaune fixe	Suppression du bruit activée

#### 4. LED d'état du récepteur

Niveau de batterie		
 —	Rouge fixe	0 à 10 %
Canal		
 —	Vert fixe	Mono/piste de sécurité
 —	Cyan fixe	Stéréo
 .....	Clignote lentement en vert/cyan*	Aucun appareil d'enregistrement audio appairé
État de la liaison Bluetooth		
 —	Bleu fixe	Appairé avec un appareil Bluetooth
 .....	Clignote lentement en bleu	Aucun appareil Bluetooth appairé
Niveau de batterie pendant la charge**		
 .....	Clignote lentement en vert/bleu	0 à 25 %
 × 2 .....	Clignote deux fois en vert/bleu	26 à 50 %
 × 3 .....	Clignote trois fois en vert/bleu	51 à 75 %
 × 4 .....	Clignote quatre fois en vert/bleu	76 à 100 %
	Éteint	Entièrement rechargée
Mise à jour du firmware		
 —	Jaune fixe	Mise à jour du firmware en cours

\* La couleur du voyant dépend du canal actuellement utilisé. Prenons le voyant vert comme exemple.

\*\* La couleur du voyant dépend du mode de fonctionnement. Prenons le voyant vert comme exemple.

#### 5. Prise de sortie audio 3,5 mm

Pour la sortie audio vers une caméra.

## 6. Bouton d'appairage

Maintenez le bouton enfoncé pendant deux secondes pour démarrer l'appairage. Appuyez deux fois pour basculer entre Mono et Stéréo.

## 7. Port d'extension

Utilisé pour se connecter à l'adaptateur pour téléphone.

## 8. Port de données (USB-C)

## 9. Clip

# 1.3 Boîtier de recharge

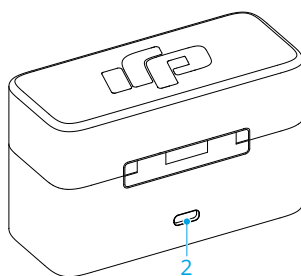
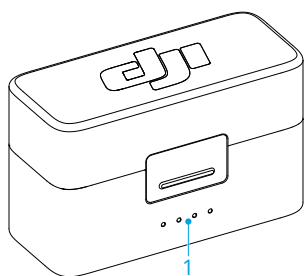

## 1. LED de niveau de batterie

LED allumée

LED clignotante

LED éteinte

### Niveau de batterie pendant la charge (les LED clignotent en séquence)



76 à 99 %



51 à 75 %



26 %-50 %



≤ 25 %







Entièrement rechargée

### Niveau de batterie



76 à 100 %

---

	51 à 75 %
	26 %-50 %
	10 à 25 %
	< 10 %

---

## 2. Port de charge (USB-C)

---



- Rechargez complètement la batterie au moins une fois tous les trois mois afin de la maintenir en bon état. Si la batterie n'est pas utilisée pendant une période prolongée, ses performances pourraient être affectées et la batterie pourrait même subir des dommages permanents.
-

## 2 Utilisation du produit

### 2.1 Charge

#### Charge avec le boîtier de recharge

Placez les transmetteurs et le récepteur dans le boîtier de recharge pour commencer à les charger simultanément. Si le boîtier de recharge est déchargé, utilisez le câble USB-C fourni pour le charger. Le transmetteur et le récepteur se mettront automatiquement sous tension une fois sortis du boîtier de recharge.

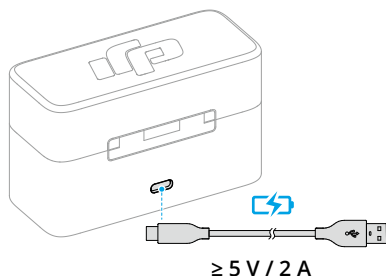

#### Charge avec la station de recharge

Si le bundle acheté n'inclut pas de boîtier de recharge, fixez le transmetteur à la station de recharge et utilisez le câble de charge fourni pour charger le transmetteur et le récepteur.

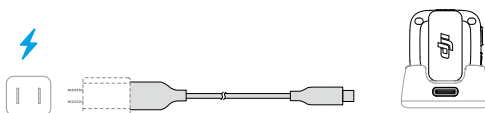
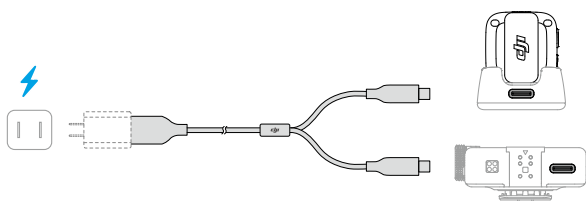

## 2.2 Installation du pare-vent

Dans les environnements extérieurs ou venteux, utilisez le pare-vent pour réduire le bruit du vent et améliorer la qualité audio.

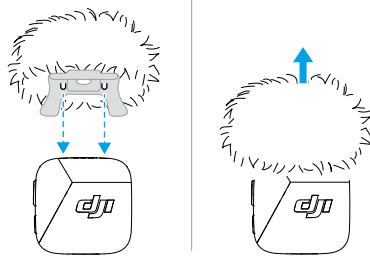

## 2.3 Port du transmetteur

Le transmetteur peut être fixé aux vêtements à l'aide du clip ou de l'aimant, ou peut être placé sur une surface stable à l'aide de l'aimant.

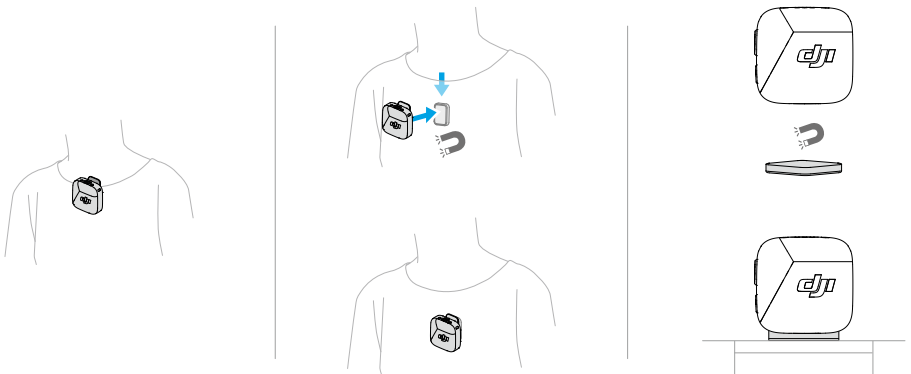

## 2.4 Appairage du transmetteur et du récepteur

Avant la première utilisation, reportez-vous à [Mise à jour du firmware](#) pour mettre à jour l'appareil vers la dernière version du firmware. Le transmetteur et le récepteur des bundles sont déjà appairés par défaut. Suivez les étapes ci-dessous pour appairer le transmetteur et le récepteur s'ils se déconnectent.

### Appairage via le boîtier de recharge

Placez les transmetteurs et le récepteur dans le boîtier de recharge pour les appairer automatiquement.

### Appairage manuel

1. Appuyez sur le bouton d'appairage du transmetteur et maintenez-le enfoncé pendant deux secondes jusqu'à ce que la LED d'état du système clignote alternativement en bleu et en vert.
2. Appuyez sur le bouton d'appairage du récepteur et maintenez-le enfoncé pendant deux secondes jusqu'à ce que la LED d'état du transmetteur à l'avant du récepteur clignote rapidement en vert, indiquant que l'appareil est en état d'appairage. Les LED d'état deviennent verts fixes une fois l'appairage réussi.

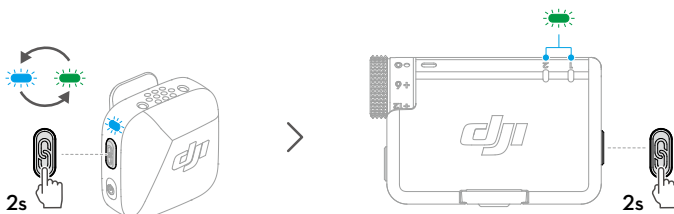

## 2.5 Utilisation avec un téléphone

Installez le récepteur (RX) sur le téléphone à l'aide de l'adaptateur, puis fixez le transmetteur (TX) au collier à l'aide du clip ou d'un aimant. Le transmetteur peut ensuite capturer l'audio pour le téléphone.

- Appuyez sur le bouton d'appairage du transmetteur pour démarrer et arrêter l'enregistrement.

- Pour une prise de vue prolongée ou une diffusion en direct, il est recommandé d'utiliser l'adaptateur pour fixer le récepteur au téléphone. Après l'installation, lorsque vous utilisez le câble de charge pour charger le récepteur, le téléphone peut être chargé simultanément.
- L'adaptateur Lightning est vendu séparément.

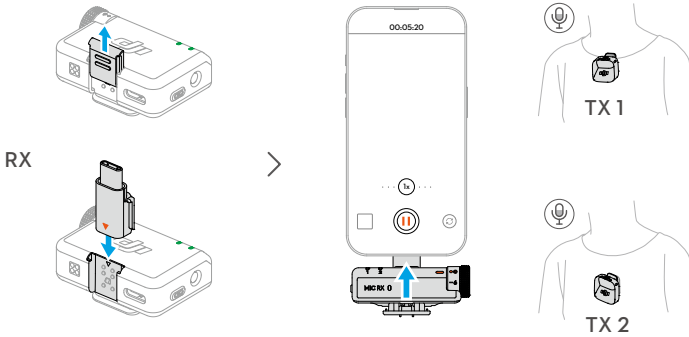

## 2.6 Utilisation avec une caméra

Montez le récepteur sur la caméra à l'aide du clip et connectez le câble audio. Le transmetteur pourra ensuite capturer l'audio pour la caméra.

- Après l'installation et la connexion, visitez <https://www.dji.com/mic-mini/downloads> et reportez-vous aux instructions sur le gain recommandé pour la configuration de la caméra pour réduire le gain de la caméra afin d'éviter l'écrêtage audio.
- Après avoir réglé le gain de la caméra, il est recommandé d'augmenter le gain du récepteur pour une meilleure qualité audio.



## 2.7 Utilisation avec un ordinateur

Connectez le récepteur à l'ordinateur à l'aide du câble de charge ou de l'adaptateur fourni et définissez les options d'entrée audio sur l'ordinateur. Le transmetteur peut alors être utilisé comme microphone externe.

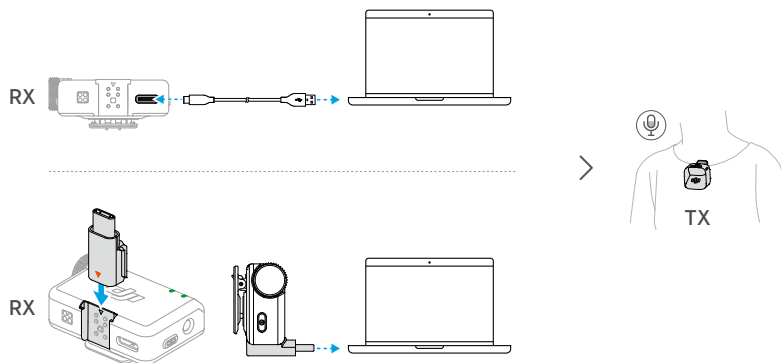

## 2.8 Transmetteur directement connecté aux appareils de prise de vue

Le transmetteur peut se connecter aux téléphones ou aux appareils de prise de vue DJI via Bluetooth.

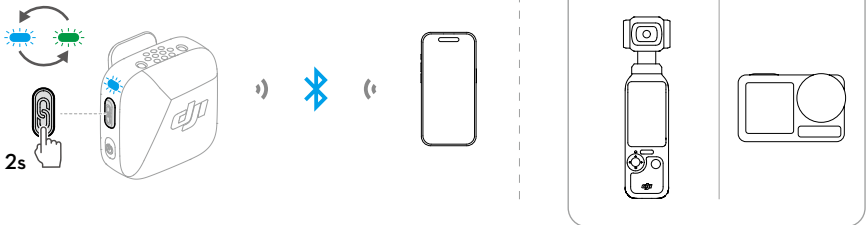

## Connexion à un téléphone

1. Lorsque le transmetteur est sous tension, appuyez sur le bouton d'appairage du transmetteur et maintenez-le enfoncé pendant deux secondes jusqu'à ce que la LED d'état du système clignote alternativement en bleu et en vert.
2. Activez le Bluetooth sur le téléphone et sélectionnez DJI Mic Mini-XXXXXX parmi les appareils Bluetooth recherchés pour vous connecter. La connexion est réussie lorsque la LED d'état du transmetteur est bleu fixe.

Le transmetteur fonctionnera alors comme un périphérique d'entrée audio et pourra être utilisé avec des applications d'enregistrement ou de diffusion en direct tierces.

## Connexion aux appareils de prise de vue DJI

Accédez à l'interface des paramètres du système de votre appareil de prise de vue DJI. Appuyez sur **Microphone sans fil** et suivez les instructions à l'écran pour établir la connexion. La connexion est réussie lorsque la LED d'état du transmetteur est bleu fixe.

Appuyez sur le bouton d'appairage sur le transmetteur pour démarrer ou arrêter l'enregistrement sur l'appareil de prise de vue. Appuyez sur **Microphone sans fil** pour configurer les paramètres audio du transmetteur.

## 3 Mise à jour du firmware et réglage des paramètres

Après avoir connecté le microphone à l'application DJI Mimo, vous pouvez mettre à jour le firmware ou ajuster les paramètres à l'aide de votre téléphone.

### 3.1 Connexion à l'application DJI Mimo

#### Connexion via l'adaptateur

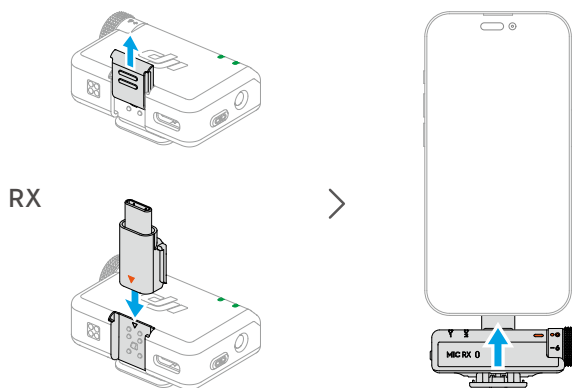

💡 • Assurez-vous que le transmetteur et le récepteur sont appairés.

#### Connexion via Bluetooth

Connexion du transmetteur

1. Reportez-vous à [Connexion à un téléphone](#) pour connecter le transmetteur à un téléphone via Bluetooth.
2. Ouvrez l'application DJI Mimo pour rechercher automatiquement les appareils disponibles à proximité. Appuyez pour vous connecter une fois le transmetteur découvert. Une fois la connexion établie, l'application entrera automatiquement dans l'interface des paramètres de l'appareil.

Connexion du récepteur

1. Lorsque le récepteur est éteint, appuyez sur le bouton d'alimentation et maintenez-le enfoncé pendant six secondes. La LED d'état du système sur le récepteur clignotera en vert, puis clignotera lentement en bleu, indiquant que le récepteur est prêt à être connecté.
2. Ouvrez l'application DJI Mimo pour rechercher automatiquement les appareils disponibles à proximité. Appuyez pour vous connecter une fois le récepteur découvert. Une fois la connexion établie, l'application entrera automatiquement dans l'interface des paramètres de l'appareil.

## 3.2 Mise à jour du firmware

Appuyez sur **À propos des appareils** dans l'interface de configuration d'appareil de l'application DJI Mimo pour afficher le nom de l'appareil, le code SN et la version du firmware. Cliquez sur le numéro de version du micrologiciel pour télécharger et installer le dernier micrologiciel.



- Lors de la mise à jour du firmware sur un appareil iOS, déconnectez l'adaptateur, puis connectez séparément le transmetteur et le récepteur à l'application DJI Mimo via Bluetooth.
- 

## 3.3 Réglage des paramètres

Dans l'interface des paramètres de l'appareil de l'application DJI Mimo, vous pouvez afficher les appareils connectés et leur état de batterie ou ajuster les paramètres.



- Lorsque la LED d'état du transmetteur est désactivée, appuyez sur n'importe quel bouton pour l'allumer.
-

## 4 Annexe

### 4.1 Caractéristiques techniques

Visitez le site Web suivant pour les caractéristiques techniques.

<https://www.dji.com/mic-mini/specs>

### 4.2 Informations sur les services après-vente

Visitez <https://www.dji.com/support> pour en savoir plus sur les politiques des services après-vente, des services de réparation et d'assistance.



Contact

SERVICE CLIENT DJI

Ce contenu est susceptible d'être modifié sans préavis.

Téléchargez la dernière version sur



<https://www.dji.com/mic-mini/downloads>

Si vous avez des questions à propos de ce document, envoyez un message à DJI à l'adresse [DocSupport@dji.com](mailto:DocSupport@dji.com).

DJI est une marque commerciale de DJI.

Copyright © 2024 DJI Tous droits réservés.